

**Description**

L'interface SCS DALI réf. 026 31 permet l'interfaçage entre le BUS SCS et les dispositifs commandables à l'aide du protocole DALI, de façon à pouvoir réguler les appareils DALI par l'intermédiaire du BUS SCS. Le dispositif est doté de 8 sorties indépendantes auxquelles il est possible de connecter un maximum de 16 appareils DALI (sur chaque sortie). Le dispositif est doté de trois touches auxquelles correspondent trois voyants.

- **P1** Permet de placer le dispositif en configuration virtuelle.
- **P2** Permet de sélectionner la sortie DALI ; en appuyant sur cette touche, le voyant clignote un nombre de fois identique au numéro du port sélectionné. En appuyant à nouveau sur la touche, la sortie suivante est sélectionnée.
- **P3** Allume et éteint alternativement la charge ; en maintenant la touche enfoncée longuement, la sortie sélectionnée à l'aide de P2 est réglée.

**Caractéristiques techniques**

- Alimentation: 110-240Vca 50/60HZ  
110-240Vcc
- Courant maximum absorbé: 5mA par le BUS SCS
- Température de fonctionnement: 5°C + 45°C
- Sorties DALI: 8 isorties indépendantes aux normes IEC 60929
- Modules DIN: 6

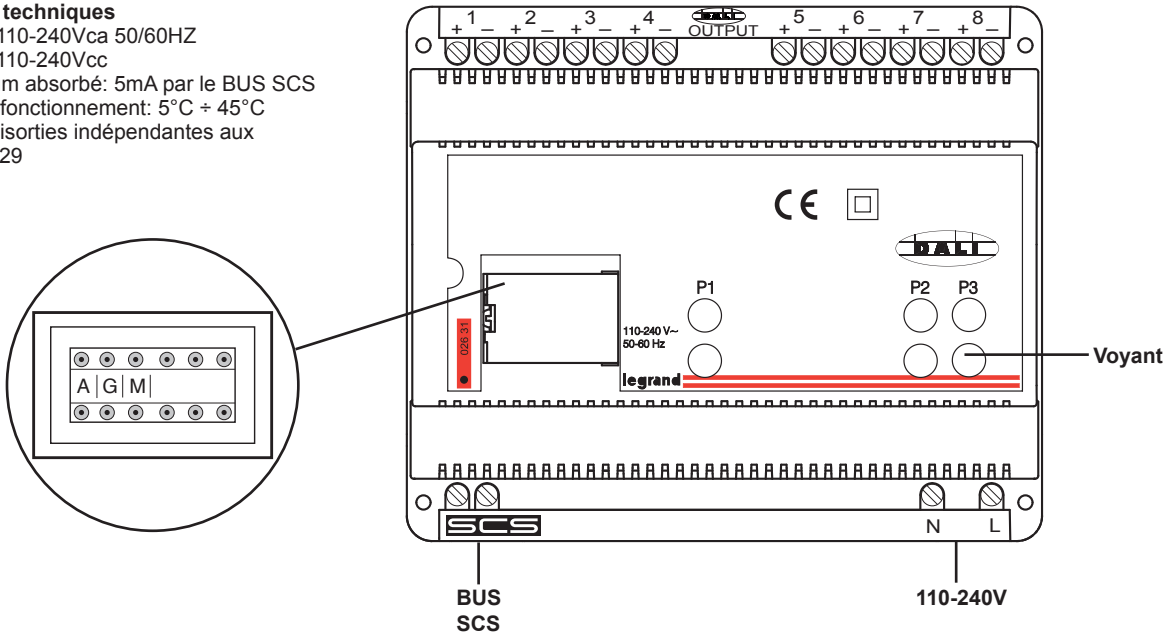

En fonction des configurateurs placés en A, les sorties ont les adresses suivantes:

		SORTIE							
		1	2	3	4	5	6	7	8
<b>A=</b>	1	A=1 PL=1	A=1 PL=2	A=1 PL=3	A=1 PL=4	A=1 PL=5	A=1 PL=6	A=1 PL=7	A=1 PL=8
	2	A=2 PL=1	A=2 PL=2	A=2 PL=3	A=2 PL=4	A=2 PL=5	A=2 PL=6	A=2 PL=7	A=2 PL=8
	3	A=3 PL=1	A=3 PL=2	A=3 PL=3	A=3 PL=4	A=3 PL=5	A=3 PL=6	A=3 PL=7	A=3 PL=8
	4	A=4 PL=1	A=4 PL=2	A=4 PL=3	A=4 PL=4	A=4 PL=5	A=4 PL=6	A=4 PL=7	A=4 PL=8
	5	A=5 PL=1	A=5 PL=2	A=5 PL=3	A=5 PL=4	A=5 PL=5	A=5 PL=6	A=5 PL=7	A=5 PL=8
	6	A=6 PL=1	A=6 PL=2	A=6 PL=3	A=6 PL=4	A=6 PL=5	A=6 PL=6	A=6 PL=7	A=6 PL=8
	7	A=7 PL=1	A=7 PL=2	A=7 PL=3	A=7 PL=4	A=7 PL=5	A=7 PL=6	A=7 PL=7	A=7 PL=8
	8	A=8 PL=1	A=8 PL=2	A=8 PL=3	A=8 PL=4	A=8 PL=5	A=8 PL=6	A=8 PL=7	A=8 PL=8
	9	A=9 PL=1	A=9 PL=2	A=9 PL=3	A=9 PL=4	A=9 PL=5	A=9 PL=6	A=9 PL=7	A=9 PL=8

N.B. Le configurateur PL n'est pas prévu dans la mesure où la valeur est établie par la sortie à laquelle l'appareil DALI est relié. Toutes les sorties appartiennent au même groupe placé en G.

## Schéma de branchement

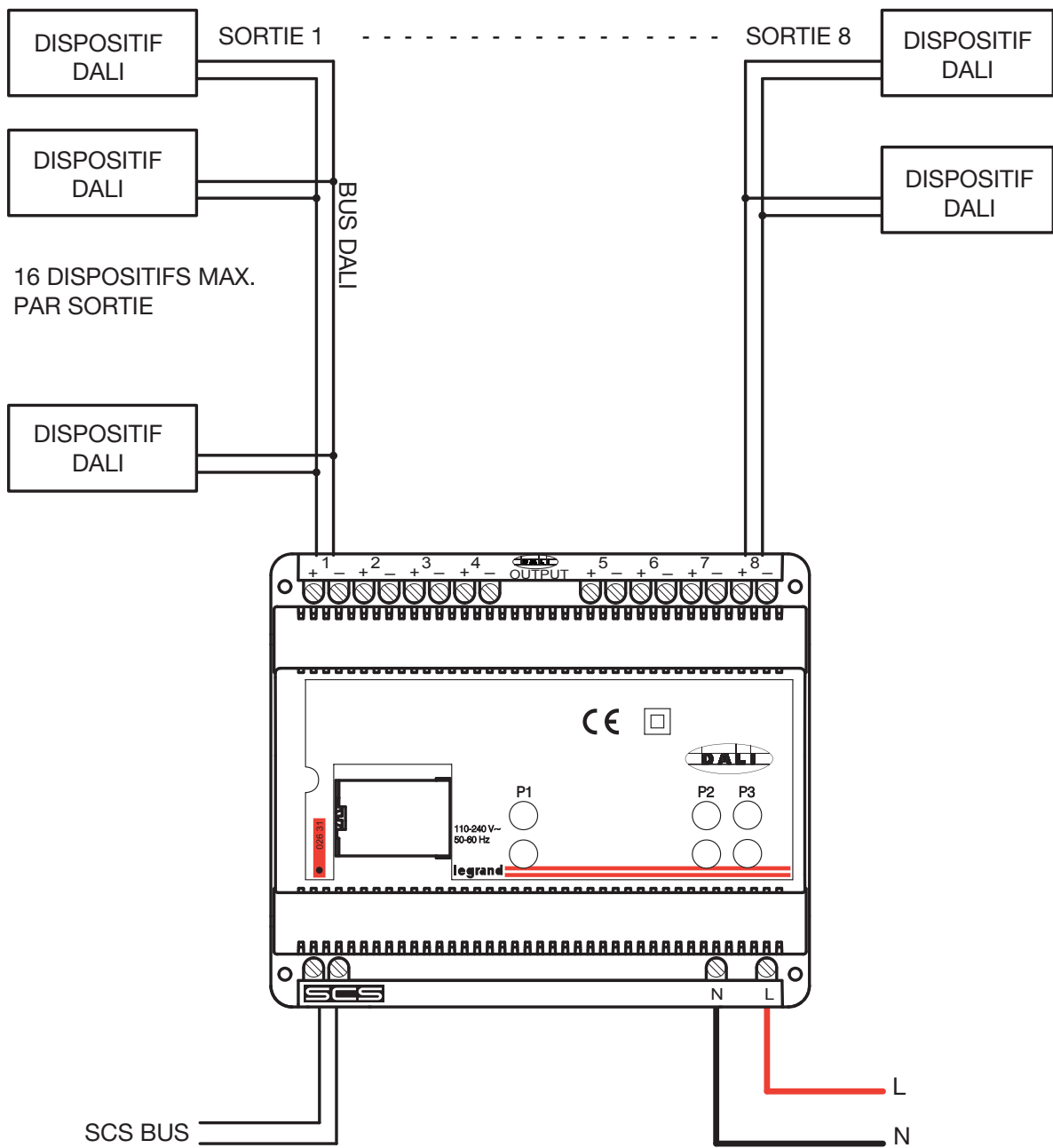

### Modalité de fonctionnement

L'actionneur exécute toutes les modalités de fonctionnement de base configurables directement sur la commande, exception faite de celles qui prévoient l'utilisation de relais à interblocage. Dans le tableau ci-dessous figurent les fonctions prévues quand le configurateur est placé dans la position **M** de l'actionneur.

Fonctions disponibles	Configuration position M
Actionneur comme Slave. Reçoit une commande transmise par un actionneur Master ayant une adresse identique.	SLA
L'actionneur ignore les commandes de type Pièce et Général.	PUL
Actionneur Master à commande OFF retardée sur l'actionneur Slave correspondant. Uniquement pour commande de type point-point. Avec la commande OFF, l'actionneur Master se désactive; l'actionneur Slave se désactive au bout de la durée configurée.	1=1 min 2=2 min 3=3 min 4=4 min

## Beschrijving

De interface SCS DALI art. 026 31 staat de interface toe tussen de BUS SCS en de inrichtingen bestuurbaar met het protocol DALI, om vanuit de BUS SCS de toestellen DALI te kunnen regelen. De inrichting heeft 8 onafhankelijke uitgangen waarmee tot 16 toestellen DALI voor iedere uitgang kunnen verbonden worden. Dit product is uitgerust met drie toetsen waarmee drie leds overeenstemmen.

- **P1** Staat toe de inrichting in de virtuele configuratie te zetten.
- **P2** Staat toe de uitgang DALI te selecteren: door erop te drukken zal de led een aantal keren knipperen gelijk aan het nummer van de geselecteerde deur. Door deze opnieuw in te drukken, selecteren we de volgende uitgang.
- **P3** Schakelt de lading cyclisch aan of uit; wanneer deze lang ingedrukt blijft wordt de uitgang die geselecteerd is met P2 gedimd.

## Technische gegevens

- Voeding: 110-240V AC 50/60HZ  
110-240V DC
- Geabsorbeerde maximum stroom: 5mA vanuit BUS SCS
- Bedrijfstemperatuur: 5°C ± 45°C
- Uitgangen DALI: 8 onafhankelijke volgens IEC 60929
- Modules DIN: 6

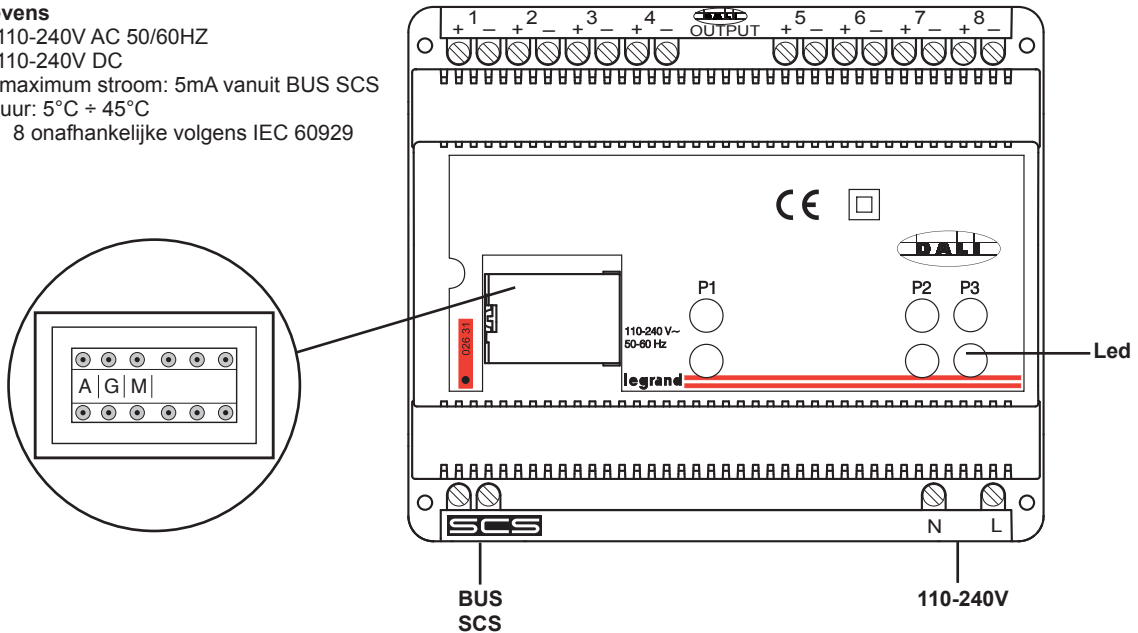

In functie van de configurator ingeschakeld in A nemen de uitgangen het volgende adres:

		OUTPUT							
		1	2	3	4	5	6	7	8
A=	1	A=1 PL=1	A=1 PL=2	A=1 PL=3	A=1 PL=4	A=1 PL=5	A=1 PL=6	A=1 PL=7	A=1 PL=8
	2	A=2 PL=1	A=2 PL=2	A=2 PL=3	A=2 PL=4	A=2 PL=5	A=2 PL=6	A=2 PL=7	A=2 PL=8
	3	A=3 PL=1	A=3 PL=2	A=3 PL=3	A=3 PL=4	A=3 PL=5	A=3 PL=6	A=3 PL=7	A=3 PL=8
	4	A=4 PL=1	A=4 PL=2	A=4 PL=3	A=4 PL=4	A=4 PL=5	A=4 PL=6	A=4 PL=7	A=4 PL=8
	5	A=5 PL=1	A=5 PL=2	A=5 PL=3	A=5 PL=4	A=5 PL=5	A=5 PL=6	A=5 PL=7	A=5 PL=8
	6	A=6 PL=1	A=6 PL=2	A=6 PL=3	A=6 PL=4	A=6 PL=5	A=6 PL=6	A=6 PL=7	A=6 PL=8
	7	A=7 PL=1	A=7 PL=2	A=7 PL=3	A=7 PL=4	A=7 PL=5	A=7 PL=6	A=7 PL=7	A=7 PL=8
	8	A=8 PL=1	A=8 PL=2	A=8 PL=3	A=8 PL=4	A=8 PL=5	A=8 PL=6	A=8 PL=7	A=8 PL=8
	9	A=9 PL=1	A=9 PL=2	A=9 PL=3	A=9 PL=4	A=9 PL=5	A=9 PL=6	A=9 PL=7	A=9 PL=8

N.B. De configurator PL is niet voorzien, omdat de waarde bepaald is door de uitgang waarmee het toestel DALI verbonden is. Alle uitgangen behoren tot dezelfde groep ingeschakeld in G.

Schema van verbinding

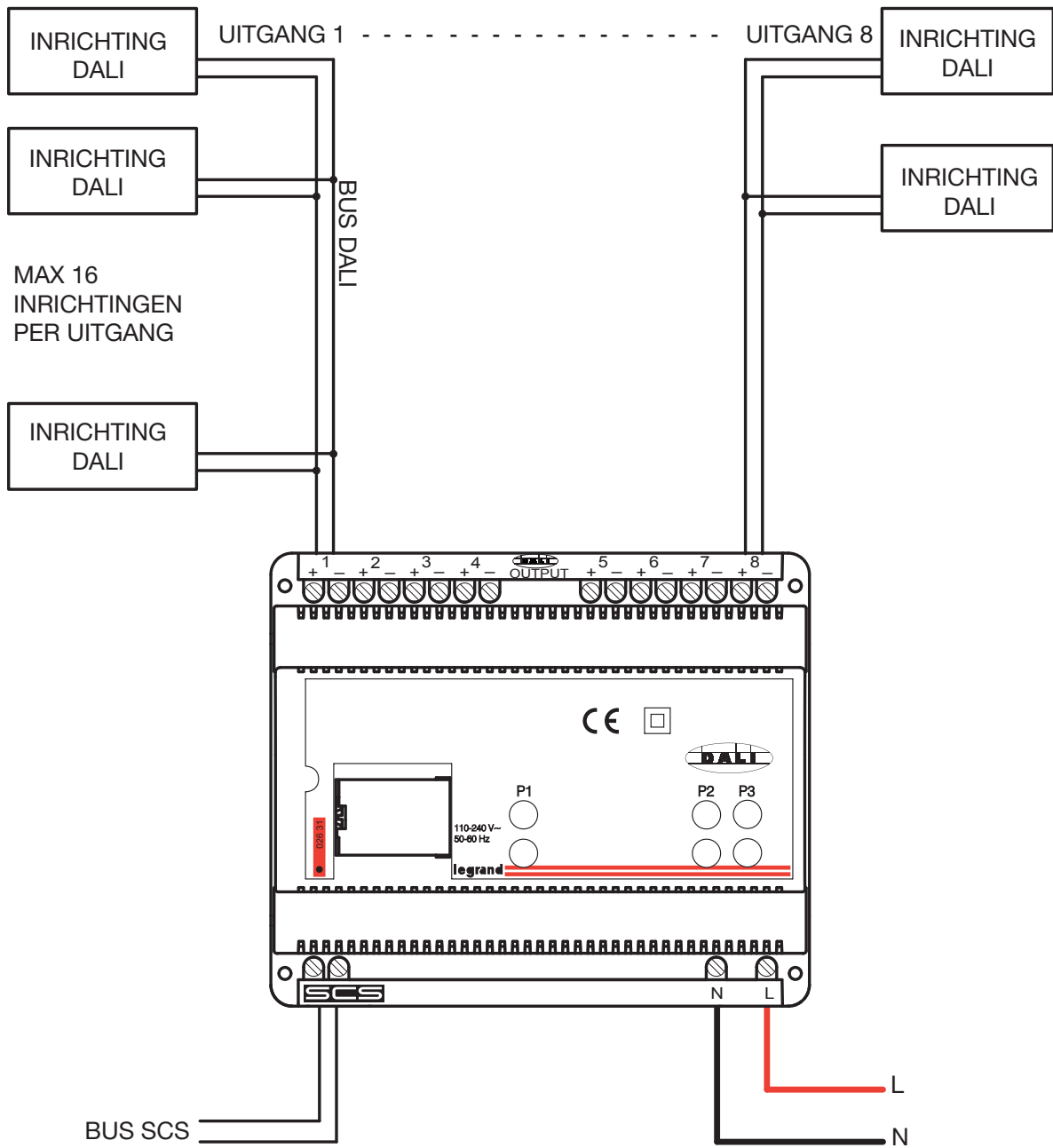

**Werkwijzen**

De actuator voert alle basis-werkwijzen uit die rechtstreeks geconfigureerd kunnen worden op de bediening, uitgezonderd diegene die het gebruik van blokkerende relais voorzien. In de volgende tabel worden de functies opgenoemd voorzien met de configurator ingeschakeld in de stand **M** van dezelfde actuator.

Realiseerbare functies	Configuratie stand M
Actuator als Slave. Ontvangt een bediening verzonden door een actuator master die hetzelfde adres heeft.	SLA
De actuator negeert de bedieningen van het type Milieu en Algemeen.	PUL
Actuator Master met bediening van OFF vertraagd op de overeenstemmende actuator Slave. Alleen voor de bediening van het type punt-punt. Met de bediening van OFF wordt de actuator master gedeactiveerd; de actuator Slave wordt gedeactiveerd nadat de geconfigureerde tijd verstreken is.	1=1 min 2=2 min 3=3 min 4=4 min

## Description

The SCS DALI interface item 026 31 allows interfacing between the SCS BUS and the devices which can be driven with the DALI protocol, so that the DALI devices can be adjusted from the SCS BUS. The device has 8 independent outputs to which up to 16 DALI devices can be connected for each output. This product has three keys with three LED.

- **P1** Puts the device in virtual configuration.
- **P2** Selects the DALI output; pressing the LED will flash a number of times equal to the number of the port selected. Pressing it again we select the next output.
- **P3** Switches the load on or off cyclically; keeping it pressed for a long time dims the output which has been selected with the P2.

## Technical data

- Power supply: 110-240V AC 50/60HZ  
110-240V DC
- Maximum input power: 5MA from the SCS BUS
- Operating temperature: 5°C ± 45°C
- DALI outputs: 8independent according to IEC 60929
- DIN modules: 6

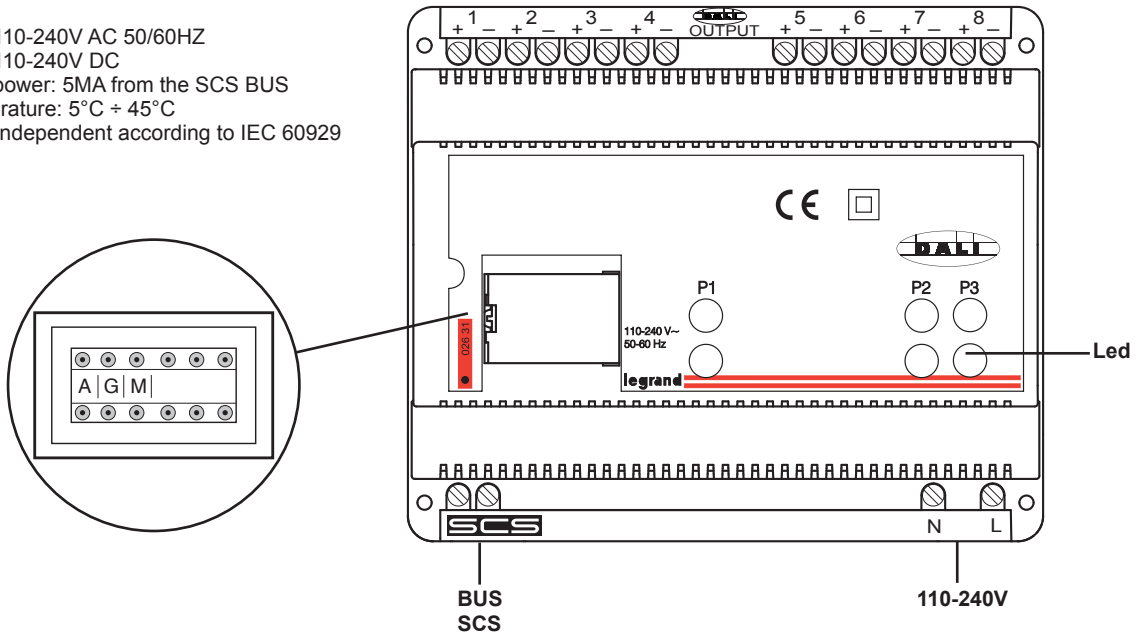

Depending on the configurator inserted in A the outputs assume the following address:

		OUTPUT							
		1	2	3	4	5	6	7	8
A=	1	A=1 PL=1	A=1 PL=2	A=1 PL=3	A=1 PL=4	A=1 PL=5	A=1 PL=6	A=1 PL=7	A=1 PL=8
	2	A=2 PL=1	A=2 PL=2	A=2 PL=3	A=2 PL=4	A=2 PL=5	A=2 PL=6	A=2 PL=7	A=2 PL=8
	3	A=3 PL=1	A=3 PL=2	A=3 PL=3	A=3 PL=4	A=3 PL=5	A=3 PL=6	A=3 PL=7	A=3 PL=8
	4	A=4 PL=1	A=4 PL=2	A=4 PL=3	A=4 PL=4	A=4 PL=5	A=4 PL=6	A=4 PL=7	A=4 PL=8
	5	A=5 PL=1	A=5 PL=2	A=5 PL=3	A=5 PL=4	A=5 PL=5	A=5 PL=6	A=5 PL=7	A=5 PL=8
	6	A=6 PL=1	A=6 PL=2	A=6 PL=3	A=6 PL=4	A=6 PL=5	A=6 PL=6	A=6 PL=7	A=6 PL=8
	7	A=7 PL=1	A=7 PL=2	A=7 PL=3	A=7 PL=4	A=7 PL=5	A=7 PL=6	A=7 PL=7	A=7 PL=8
	8	A=8 PL=1	A=8 PL=2	A=8 PL=3	A=8 PL=4	A=8 PL=5	A=8 PL=6	A=8 PL=7	A=8 PL=8
	9	A=9 PL=1	A=9 PL=2	A=9 PL=3	A=9 PL=4	A=9 PL=5	A=9 PL=6	A=9 PL=7	A=9 PL=8

N.B. The PL configurator is not present, because the value is set by the output to which the DALI device is connected.  
All the outputs belong to the same group entered in G.

Wiring diagram

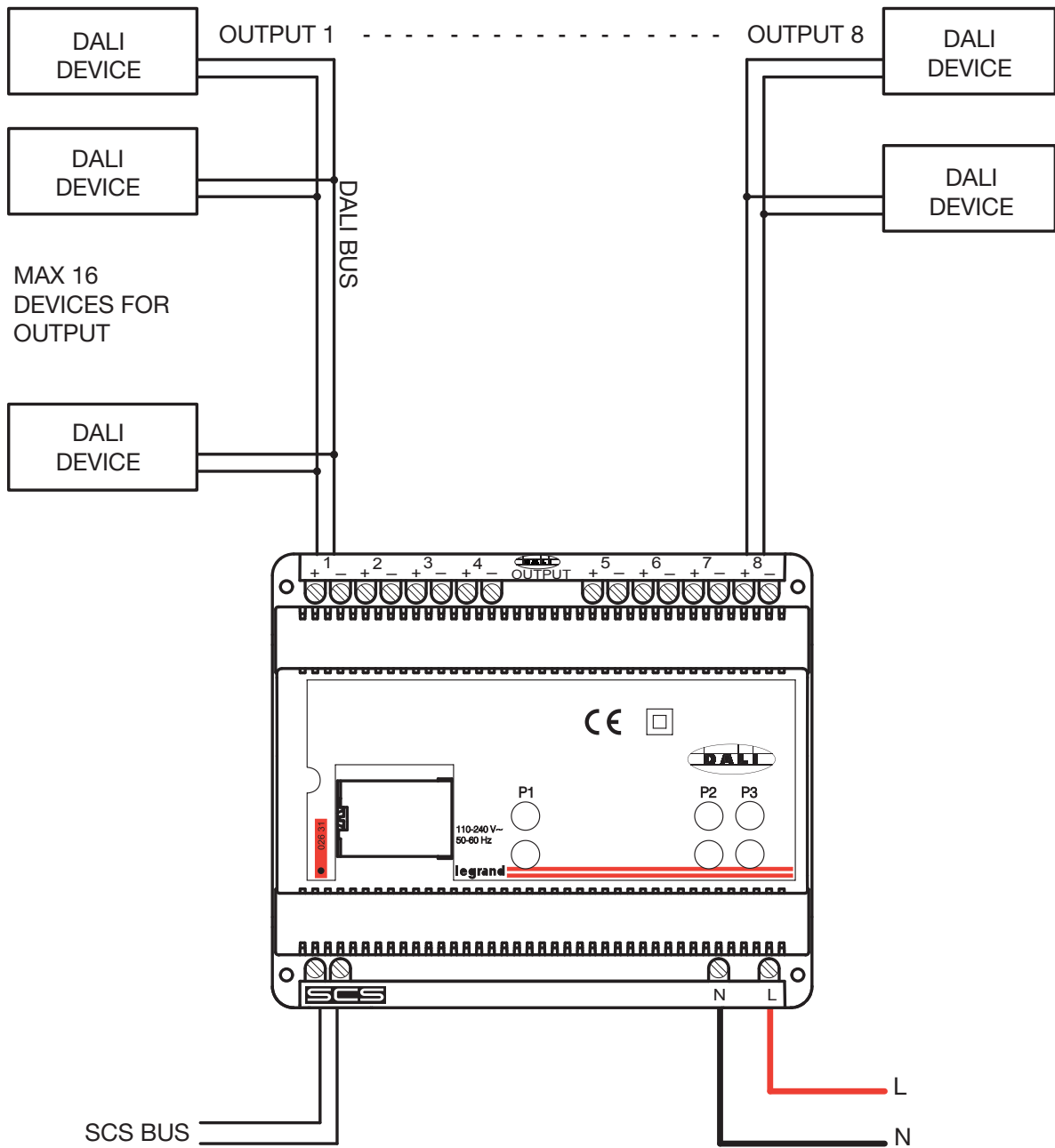

**Modes of operation**

The actuator performs all the basic modes of operation which can be configured directly on the control, apart from those which use interlocking relays. The following table lists the functions which can be performed with the configurator inserted in position M of the same actuator.

Possible functions	Configurator position M
Actuator as Slave. Receives a command sent from a master actuator with the same address.	SLA
The actuator ignores the Room and General commands.	PUL
Master Actuator with OFF command delayed on the corresponding slave actuator. Only for point-point command. With the OFF command the Master actuator deactivates: the Slave actuator deactivates after the configured time has elapsed.	1=1 min 2=2 min 3=3 min 4=4 min

## Beschreibung

Die Schnittstelle SCS DALI Art. 026 31 ermöglicht es den BUS SCS mit den Vorrichtungen zu verbinden, die über das Protokoll DALI gesteuert werden. So können dann die DALI Geräte über den BUS SCS geregelt werden. Die Vorrichtung ist mit 8 unabhängigen Ausgängen ausgestattet an denen bis zu 16 DALI Geräte pro Ausgang geschlossen werden können. An dem Gerät befinden sich drei Tasten mit den dazugehörigen drei Leds.

- **P1** Gestattet es die Vorrichtung auf eine virtuelle Konfiguration zu schalten.
- **P2** Ermöglicht es den Ausgang DALI zu wählen. Nach einem Druck blinkt die Led X-Mal, was der Nummer des gewählten Ports entspricht. Durch einen erneuten Druck, wird der nächste Ausgang gewählt.
- **P3** Schaltet die Stromlast zyklisch ein und aus. Durch längeres Drücken der Taste wird der Ausgang der mit P2 gewählt wurde, auf die Dimmerschaltung eingestellt

## Technische Daten

- Speisung: 110-240V AC 50/60HZ  
110-240V DC
- Max. Stromaufnahme: 5mA vom BUS SCS
- Betriebstemperatur: 5°C ÷ 45°C
- DALI Ausgänge: 8 unabhängige Ausgänge gemäß IEC 60929
- DIN Module: 6

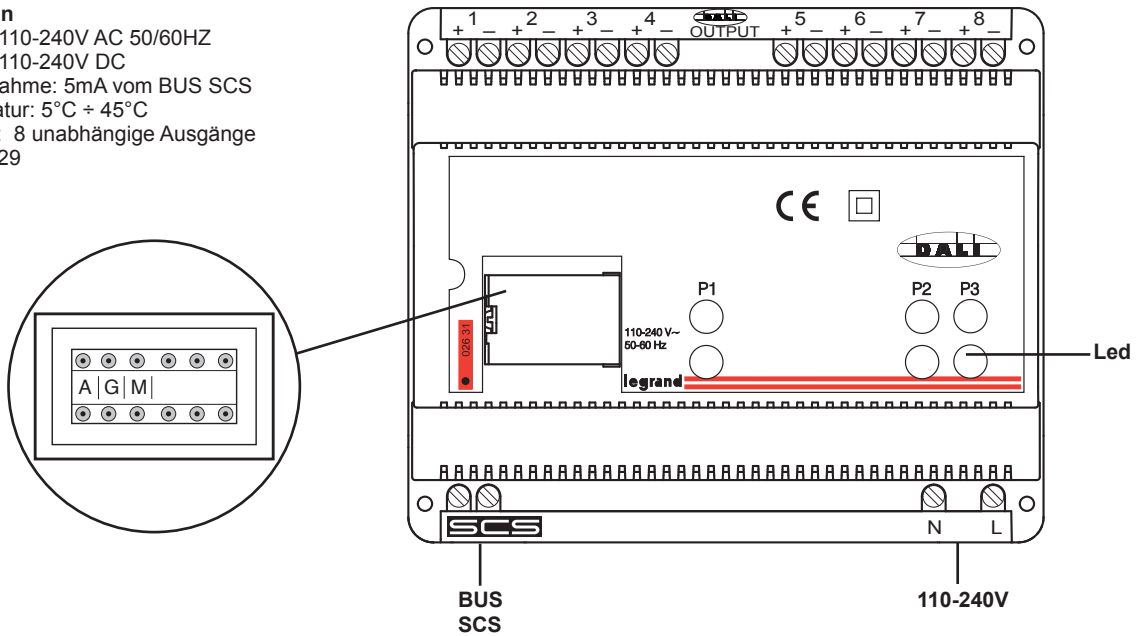

Je nach dem welcher Konfigurator in A eingesetzt ist, übernehmen die Ausgänge folgende Adresse:

		AUSGANG							
		1	2	3	4	5	6	7	8
A=	1	A=1 PL=1	A=1 PL=2	A=1 PL=3	A=1 PL=4	A=1 PL=5	A=1 PL=6	A=1 PL=7	A=1 PL=8
	2	A=2 PL=1	A=2 PL=2	A=2 PL=3	A=2 PL=4	A=2 PL=5	A=2 PL=6	A=2 PL=7	A=2 PL=8
	3	A=3 PL=1	A=3 PL=2	A=3 PL=3	A=3 PL=4	A=3 PL=5	A=3 PL=6	A=3 PL=7	A=3 PL=8
	4	A=4 PL=1	A=4 PL=2	A=4 PL=3	A=4 PL=4	A=4 PL=5	A=4 PL=6	A=4 PL=7	A=4 PL=8
	5	A=5 PL=1	A=5 PL=2	A=5 PL=3	A=5 PL=4	A=5 PL=5	A=5 PL=6	A=5 PL=7	A=5 PL=8
	6	A=6 PL=1	A=6 PL=2	A=6 PL=3	A=6 PL=4	A=6 PL=5	A=6 PL=6	A=6 PL=7	A=6 PL=8
	7	A=7 PL=1	A=7 PL=2	A=7 PL=3	A=7 PL=4	A=7 PL=5	A=7 PL=6	A=7 PL=7	A=7 PL=8
	8	A=8 PL=1	A=8 PL=2	A=8 PL=3	A=8 PL=4	A=8 PL=5	A=8 PL=6	A=8 PL=7	A=8 PL=8
	9	A=9 PL=1	A=9 PL=2	A=9 PL=3	A=9 PL=4	A=9 PL=5	A=9 PL=6	A=9 PL=7	A=9 PL=8

N.B. Der Konfigurator PL ist nicht vorgesehen, da der Wert durch den Ausgang an den das DALI Gerät geschlossen ist, bestimmt wird. Alle Ausgänge gehören zu derselben Gruppe wie in G.

## Anschlussplan

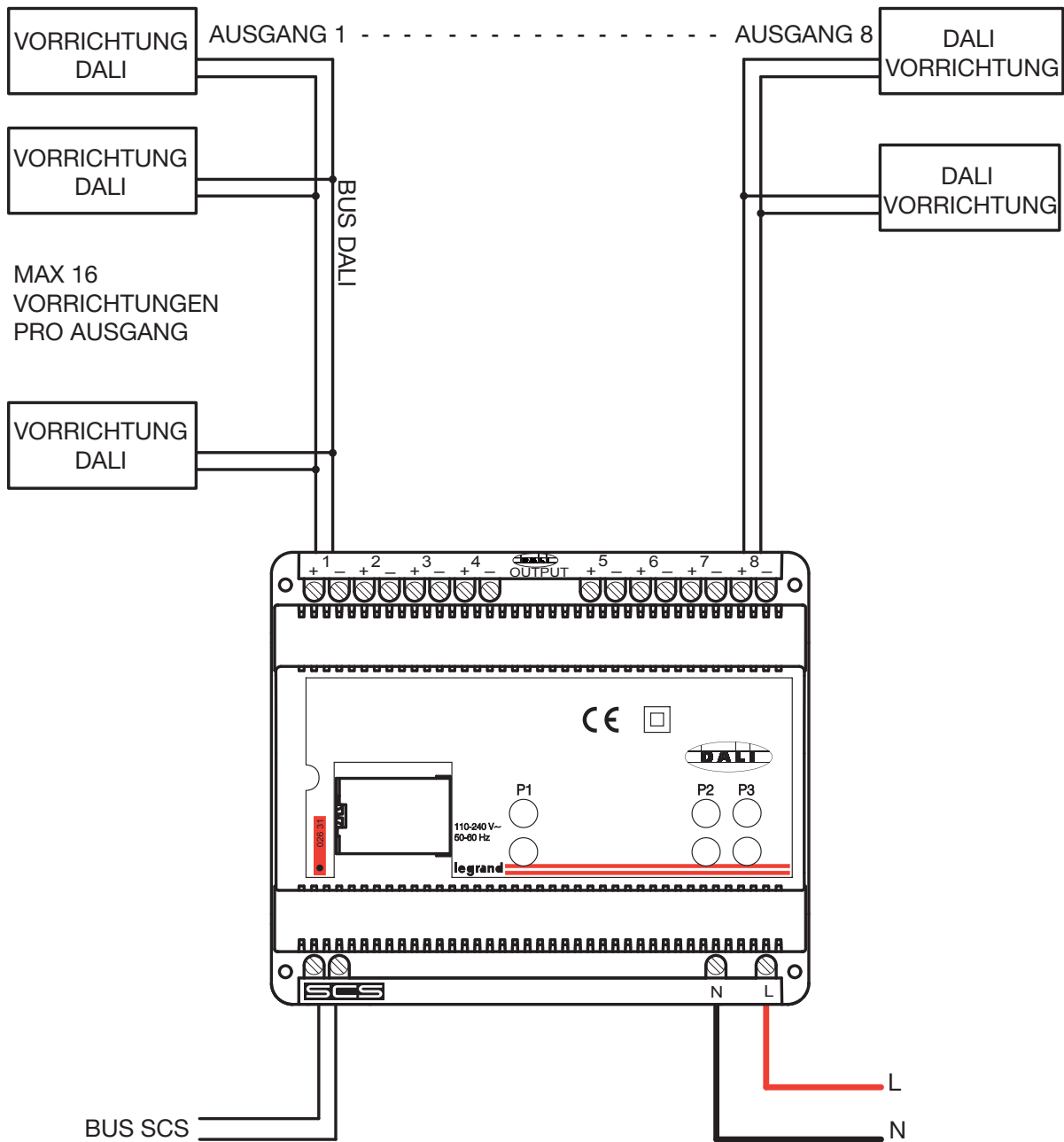

### Betriebsmodi

Der Aktuator steuert alle grundlegenden Betriebsmodi die direkt über die Steuerung konfiguriert werden können. Eine Ausnahme stellen diejenigen dar, die mit verblockten Relais versehen sind. In nachstehender Tabelle werden die Funktionen zusammengefasst, die mit Konfigurator in **M** im selben Aktuator vorgesehen sind.

Mögliche Funktionen	Konfiguration Position M
Aktuator als Slave. Erhält eine Steuerung durch den Master Aktuator mit derselben Adresse.	SLA
Der Aktuator ignoriert die Steuerungen des Typs Raum und Allgemein.	PUL
Master Aktuator mit verzögerter OFF Steuerung an dem entsprechenden Slave Aktuator. Nur für Steuerungen des Typs Punkt-Punkt. Wenn die Steuerung auf OFF geschaltet ist, wird der Aktuator deaktiviert; der Slave Aktuator wird nach der voreingestellten Zeit deaktiviert.	1=1 min 2=2 min 3=3 min 4=4 min



## Descripción

La interfaz SCS DALI art. 026 31 permite conectar el BUS SCS a los dispositivos que se pueden accionar con el protocolo DALI para regular desde el BUS SCS los aparatos DALI. El dispositivo tiene 8 salidas independientes a las cuales se pueden conectar hasta 16 aparatos DALI por cada salida. Este producto está dotado de tres teclas a las cuales corresponden tres leds.

- **P1** Permite poner el dispositivo en configuración virtual.
- **P2** Permite seleccionar la salida DALI; al presionar la tecla, el led parpadeará un número de veces equivalente al número del puerto seleccionado. Al presionarla nuevamente, se seleccionará la salida sucesiva.
- **P3** Enciende o apaga cíclicamente la carga; al mantener presionada la tecla, se regula la intensidad seleccionada con el P2.

## Datos técnicos

- Alimentación: 110-240V AC 50/60HZ  
110-240V DC
- Corriente máxima absorbida: 5mA de BUS SCS
- Temperatura de funcionamiento: 5°C ÷ 45°C
- Salidas DALI: 8 independientes según IEC 60929
- Módulos DIN: 6

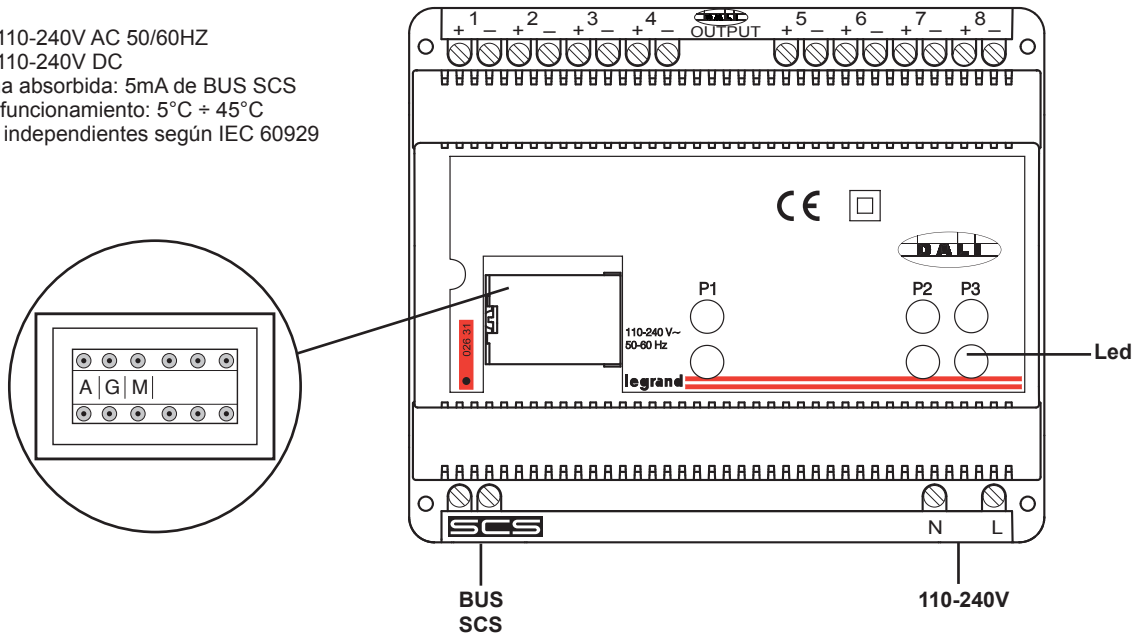

En función del configurador establecido en A, las salidas adquieren la siguiente dirección:

		SALIDA							
		1	2	3	4	5	6	7	8
A=	1	A=1 PL=1	A=1 PL=2	A=1 PL=3	A=1 PL=4	A=1 PL=5	A=1 PL=6	A=1 PL=7	A=1 PL=8
	2	A=2 PL=1	A=2 PL=2	A=2 PL=3	A=2 PL=4	A=2 PL=5	A=2 PL=6	A=2 PL=7	A=2 PL=8
	3	A=3 PL=1	A=3 PL=2	A=3 PL=3	A=3 PL=4	A=3 PL=5	A=3 PL=6	A=3 PL=7	A=3 PL=8
	4	A=4 PL=1	A=4 PL=2	A=4 PL=3	A=4 PL=4	A=4 PL=5	A=4 PL=6	A=4 PL=7	A=4 PL=8
	5	A=5 PL=1	A=5 PL=2	A=5 PL=3	A=5 PL=4	A=5 PL=5	A=5 PL=6	A=5 PL=7	A=5 PL=8
	6	A=6 PL=1	A=6 PL=2	A=6 PL=3	A=6 PL=4	A=6 PL=5	A=6 PL=6	A=6 PL=7	A=6 PL=8
	7	A=7 PL=1	A=7 PL=2	A=7 PL=3	A=7 PL=4	A=7 PL=5	A=7 PL=6	A=7 PL=7	A=7 PL=8
	8	A=8 PL=1	A=8 PL=2	A=8 PL=3	A=8 PL=4	A=8 PL=5	A=8 PL=6	A=8 PL=7	A=8 PL=8
	9	A=9 PL=1	A=9 PL=2	A=9 PL=3	A=9 PL=4	A=9 PL=5	A=9 PL=6	A=9 PL=7	A=9 PL=8

N.B. No se prevé el configurador PL, ya que el valor es establecido por la salida a la que está conectado el aparato DALI  
Todas las salidas pertenecen al mismo grupo configurado en G.

Esquema de conexiones

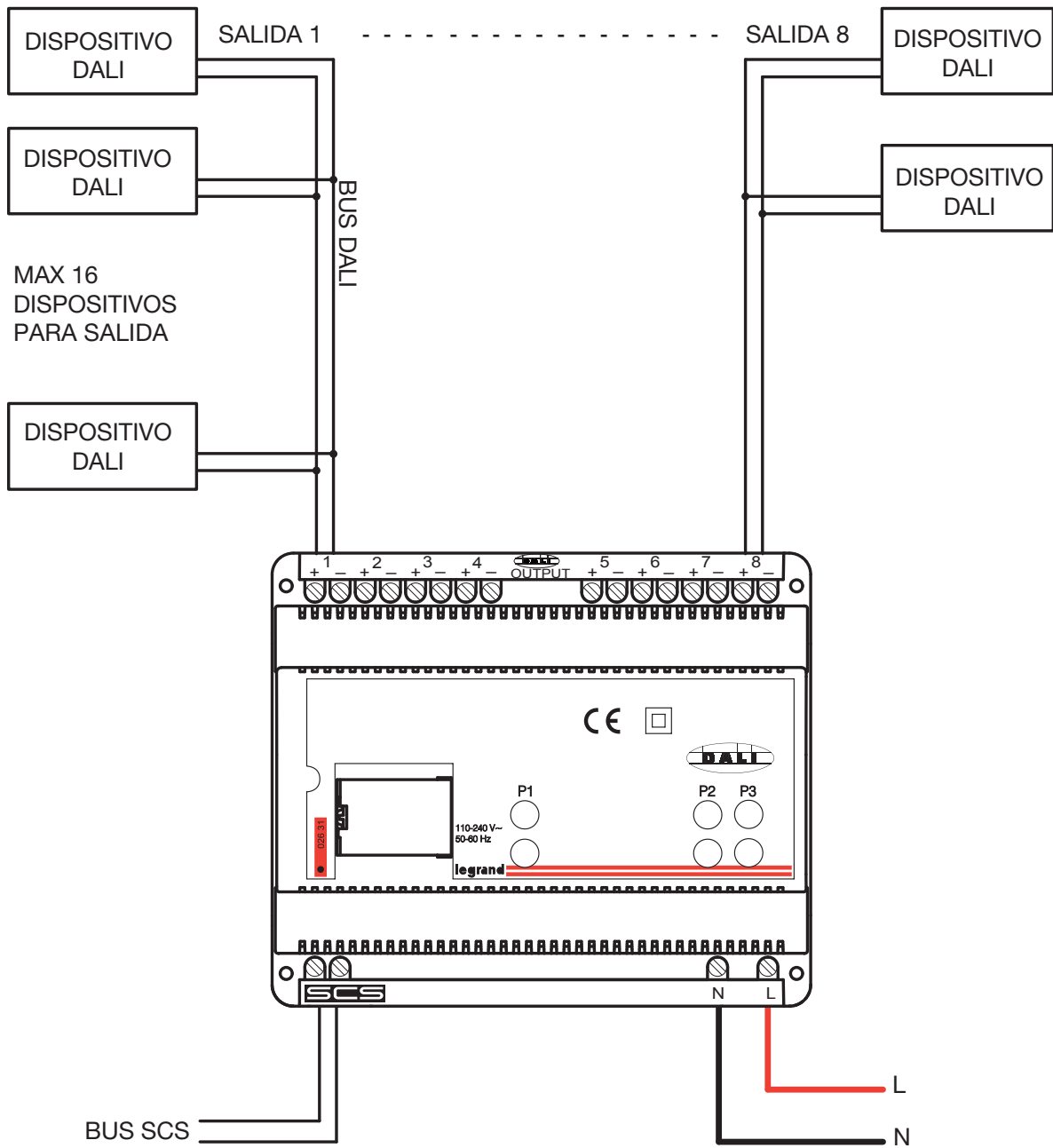

**Modos operativos**

El actuador efectúa todas las modalidades operativas básicas que se pueden configurar directamente en el mando, salvo las que prevén el uso de relés de enclavamiento. En la siguiente tabla, se enumeran las funciones previstas con el configurador establecido en la posición **M** del mismo actuador.

Funciones realizables	Configuración en posición <b>M</b>
Actuador como Esclavo. Recibe un mando enviado por un actuador maestro que tiene la misma dirección.	<b>SLA</b>
El actuador ignora los mandos de tipo Ambiente y General.	<b>PUL</b>
Actuador maestro con mando de OFF retardado en el correspondiente actuador Esclavo. Sólo para mando de tipo punto-punto. Con el mando OFF, el actuador maestro se desactiva; el actuador Esclavo se desactiva al pasar el tiempo configurado.	<b>1=1 min</b> <b>2=2 min</b> <b>3=3 min</b> <b>4=4 min</b>

**Descrizione**

L'interfaccia SCS DALI art. 026 31 permette l'interfacciamento tra il BUS SCS e i dispositivi pilotabili con il protocollo DALI, in modo da poter regolare dal BUS SCS gli apparecchi DALI. Il dispositivo ha 8 uscite indipendenti alle quali si possono collegare fino a 16 apparecchi DALI per ogni uscita. Questo prodotto è dotato di tre tasti ai quali corrispondono tre led.

- **P1** Consente di mettere il dispositivo in configurazione virtuale.
- **P2** Permette di selezionare l'uscita DALI; premendolo il led lampeggerà un numero di volte pari al numero della porta selezionata. Premendolo nuovamente selezioniamo l'uscita successiva.
- **P3** Accende o spegne ciclicamente il carico; tenendolo premuto a lungo dimmerizza l'uscita che è stata selezionata con il P2.

**Dati tecnici**

- Alimentazione: 110-240V AC 50/60HZ  
110-240V DC
- Corrente massima assorbita: 5mA dal BUS SCS
- Temperatura di funzionamento: 5°C ÷ 45°C
- Uscite DALI: 8 indipendenti secondo IEC 60929
- Moduli DIN: 6

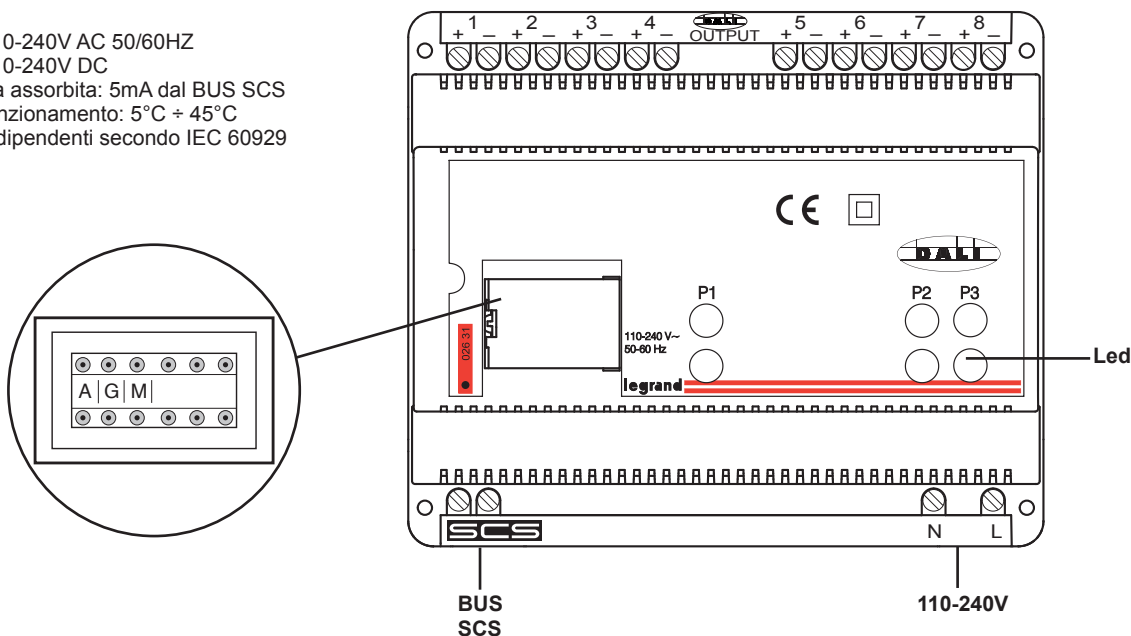

In funzione del configuratore inserito in A le uscite assumono il seguente indirizzo:

		OUTPUT							
		1	2	3	4	5	6	7	8
<b>A=</b>	1	A=1 PL=1	A=1 PL=2	A=1 PL=3	A=1 PL=4	A=1 PL=5	A=1 PL=6	A=1 PL=7	A=1 PL=8
	2	A=2 PL=1	A=2 PL=2	A=2 PL=3	A=2 PL=4	A=2 PL=5	A=2 PL=6	A=2 PL=7	A=2 PL=8
	3	A=3 PL=1	A=3 PL=2	A=3 PL=3	A=3 PL=4	A=3 PL=5	A=3 PL=6	A=3 PL=7	A=3 PL=8
	4	A=4 PL=1	A=4 PL=2	A=4 PL=3	A=4 PL=4	A=4 PL=5	A=4 PL=6	A=4 PL=7	A=4 PL=8
	5	A=5 PL=1	A=5 PL=2	A=5 PL=3	A=5 PL=4	A=5 PL=5	A=5 PL=6	A=5 PL=7	A=5 PL=8
	6	A=6 PL=1	A=6 PL=2	A=6 PL=3	A=6 PL=4	A=6 PL=5	A=6 PL=6	A=6 PL=7	A=6 PL=8
	7	A=7 PL=1	A=7 PL=2	A=7 PL=3	A=7 PL=4	A=7 PL=5	A=7 PL=6	A=7 PL=7	A=7 PL=8
	8	A=8 PL=1	A=8 PL=2	A=8 PL=3	A=8 PL=4	A=8 PL=5	A=8 PL=6	A=8 PL=7	A=8 PL=8
	9	A=9 PL=1	A=9 PL=2	A=9 PL=3	A=9 PL=4	A=9 PL=5	A=9 PL=6	A=9 PL=7	A=9 PL=8

N.B. Non è previsto il configuratore PL, in quanto il valore è stabilito dall'uscita a cui è collegato l'apparecchio DALI  
Tutte le uscite appartengono allo stesso gruppo inserito in G.

Schema di collegamento

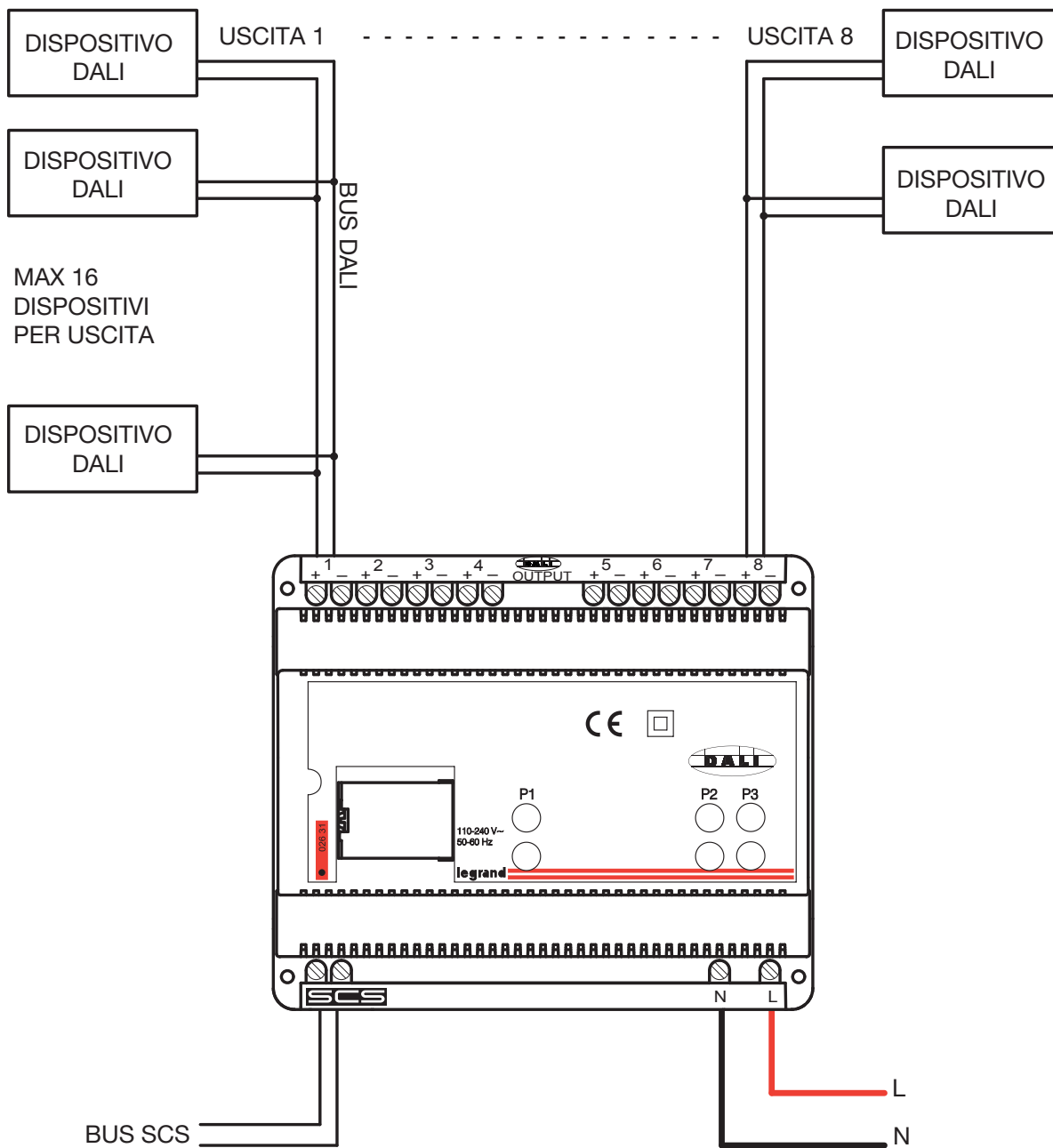

Modalità operative

L'attuatore esegue tutte le modalità operative base configurabili direttamente sul comando, escluse quelle che prevedono l'utilizzo di relè interbloccanti. Nella seguente tabella si elencano le funzioni previste con il configuratore inserito nella posizione **M** dello stesso attuatore.

Funzioni realizzabili	Configurazione posizione M
Attuatore come Slave. Riceve un comando inviato da un attuatore master che ha lo stesso indirizzo.	SLA
L'attuatore ignora i comandi di tipo Ambiente e Generale.	PUL
Attuatore Master con comando di OFF ritardato sul corrispondente attuatore Slave. Solo per comando di tipo punto-punto. Con il comando di OFF l'attuatore Master si disattiva; l'attuatore Slave si disattiva dopo che è trascorso il tempo configurato.	1=1 min 2=2 min 3=3 min 4=4 min

**Descrição**

A interface SCS DALI art. 026 31 permite o interfaceamento entre o BUS SCS e os dispositivos pilotáveis com o protocolo DALI, para poder regular pelo BUS SCS os aparelhos DALI. O dispositivo possui 8 saídas independentes às quais se podem conectar 16 aparelhos DALI para cada saída. Este produto possui três teclas às quais correspondem três indicadores luminosos.

- **P1** Permite colocar o dispositivo na configuração virtual.
- **P2** permite seleccionar a saída DALI: pressionando-o o indicador luminoso piscará um número de vezes igual ao número da porta seleccionada. Pressionando-o novamente pode-se seleccionar a saída sucessiva.
- **P3** Ligue ou desliga de maneira cíclica a carga: mantendo-o pressionado longamente diminui a saída que foi seleccionada com o P2.

**Dados técnicos**

- Alimentação: 110-240V CA 50/60HZ  
110-240V CC
- Corrente máxima absorvida: 5mA pelo BUS SCS
- Temperatura de funcionamento: 5°C + 45°C
- Saídas DALI: 8 independentes segundo IEC 60929
- Moduli DIN: 6

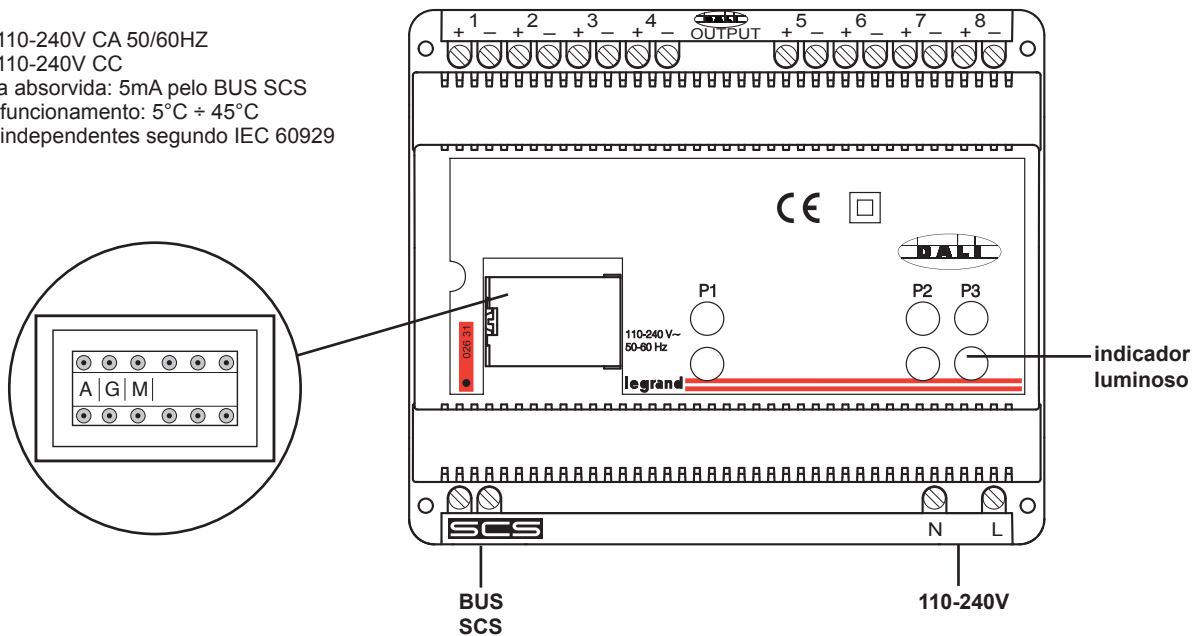

Em função do configurador inserido em A as saídas assumem o seguinte endereço:

		SAÍDA							
		1	2	3	4	5	6	7	8
A=	1	A=1 PL=1	A=1 PL=2	A=1 PL=3	A=1 PL=4	A=1 PL=5	A=1 PL=6	A=1 PL=7	A=1 PL=8
	2	A=2 PL=1	A=2 PL=2	A=2 PL=3	A=2 PL=4	A=2 PL=5	A=2 PL=6	A=2 PL=7	A=2 PL=8
	3	A=3 PL=1	A=3 PL=2	A=3 PL=3	A=3 PL=4	A=3 PL=5	A=3 PL=6	A=3 PL=7	A=3 PL=8
	4	A=4 PL=1	A=4 PL=2	A=4 PL=3	A=4 PL=4	A=4 PL=5	A=4 PL=6	A=4 PL=7	A=4 PL=8
	5	A=5 PL=1	A=5 PL=2	A=5 PL=3	A=5 PL=4	A=5 PL=5	A=5 PL=6	A=5 PL=7	A=5 PL=8
	6	A=6 PL=1	A=6 PL=2	A=6 PL=3	A=6 PL=4	A=6 PL=5	A=6 PL=6	A=6 PL=7	A=6 PL=8
	7	A=7 PL=1	A=7 PL=2	A=7 PL=3	A=7 PL=4	A=7 PL=5	A=7 PL=6	A=7 PL=7	A=7 PL=8
	8	A=8 PL=1	A=8 PL=2	A=8 PL=3	A=8 PL=4	A=8 PL=5	A=8 PL=6	A=8 PL=7	A=8 PL=8
	9	A=9 PL=1	A=9 PL=2	A=9 PL=3	A=9 PL=4	A=9 PL=5	A=9 PL=6	A=9 PL=7	A=9 PL=8

N.B. Não está previsto o configurador PL, porque o valor é estabelecido pela saída em que está conectado o aparelho DALI. Todas as saídas pertencem ao mesmo grupo inserido em G.

Esquema de conexão

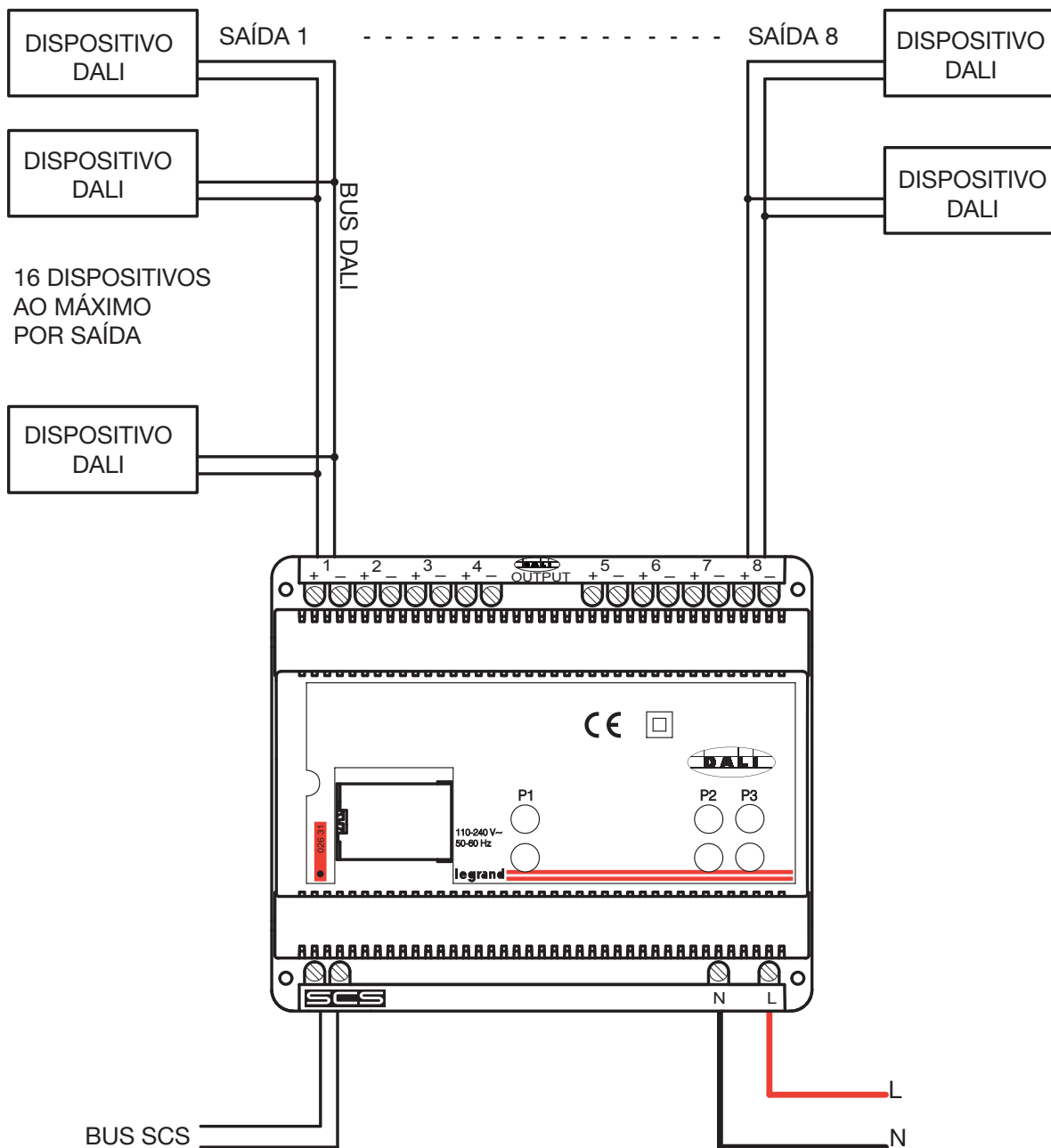

**Modalidades operativas**

O actuador executa todas as modalidades operativas de base que podem ser configuradas directamente no comando, com excepção daquelas que prevêem a utilização de reles interbloqueadores. Na tabela seguinte se listam as funções previstas com o configurador inserido na posição **M** do mesmo actuador.

Funções realizáveis	Configuração posição M
Actuador como Slave. Recebe um comando enviado por um actuador master que tem o mesmo endereço.	SLA
O actuador ignora os comandos de tipo Divisão e Geral.	PUL
Actuador Master com comando de OFF retardado no correspondente actuador Slave. Só para comando de tipo ponto-ponto. Com o comando de OFF o actuador Master desactiva-se: o actuador Slave desactiva-se depois que o tempo configurado tiver transcorrido.	1=1 min 2=2 min 3=3 min 4=4 min

## Tanım

Ref. 026 31 SCS DALI arayüzü SCS BUS sistemi ile DALI protokolü ile çalışan cihazlar arasında iletişim kurulmasını sağlar. Cihazda herbirini 16 DALI cihazı bağlanabilecek 8 adet çıkış bulunmaktadır. Üründe 3 mikro düğme ve 3 LED bulunmaktadır

- P1 Sanal konfigürasyon moduna geçer
- P2 Herbir basışta LED in yanıp sönmesiyle orantılı olarak hangi çıkışın seçileceğini belirler. Tekrar basılması bir sonraki çıkışın seçildiğini gösterir
- P3 P2 düğmesi ile seçilen çıkışta bulunan yükün açılmasını veya kapanmasını, basılı tutulduğunda ise dim edilmesini gerçekleştirir

## Teknik Bilgi

- Besleme: 110-240V AC 50/60HZ  
110-240V DC
- Maksimum giriş gücü: 5mA dal BUS SCS
- Çalışma sıcaklığı: 5°C + 45°C
- DALI çıkışlar: IEC 60929 a göre 8 bağımsız çıkış
- DIN modül: 6

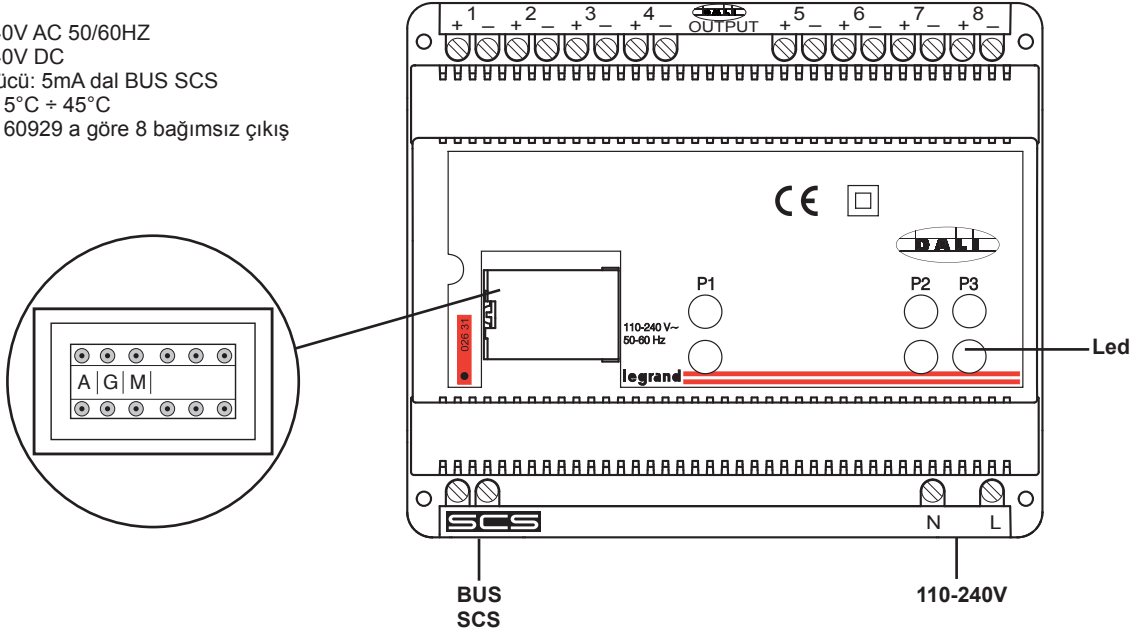

A adres boşluğuna yerleştirilen konfigüratöre göre çıkışlar aşağıdaki gibi belirlenir:

		ÇIKIŞ							
		1	2	3	4	5	6	7	8
A=	1	A=1 PL=1	A=1 PL=2	A=1 PL=3	A=1 PL=4	A=1 PL=5	A=1 PL=6	A=1 PL=7	A=1 PL=8
	2	A=2 PL=1	A=2 PL=2	A=2 PL=3	A=2 PL=4	A=2 PL=5	A=2 PL=6	A=2 PL=7	A=2 PL=8
	3	A=3 PL=1	A=3 PL=2	A=3 PL=3	A=3 PL=4	A=3 PL=5	A=3 PL=6	A=3 PL=7	A=3 PL=8
	4	A=4 PL=1	A=4 PL=2	A=4 PL=3	A=4 PL=4	A=4 PL=5	A=4 PL=6	A=4 PL=7	A=4 PL=8
	5	A=5 PL=1	A=5 PL=2	A=5 PL=3	A=5 PL=4	A=5 PL=5	A=5 PL=6	A=5 PL=7	A=5 PL=8
	6	A=6 PL=1	A=6 PL=2	A=6 PL=3	A=6 PL=4	A=6 PL=5	A=6 PL=6	A=6 PL=7	A=6 PL=8
	7	A=7 PL=1	A=7 PL=2	A=7 PL=3	A=7 PL=4	A=7 PL=5	A=7 PL=6	A=7 PL=7	A=7 PL=8
	8	A=8 PL=1	A=8 PL=2	A=8 PL=3	A=8 PL=4	A=8 PL=5	A=8 PL=6	A=8 PL=7	A=8 PL=8
	9	A=9 PL=1	A=9 PL=2	A=9 PL=3	A=9 PL=4	A=9 PL=5	A=9 PL=6	A=9 PL=7	A=9 PL=8

Not: PL adres boşluğu bulunmamaktadır çünkü bu değer bağlı herbir DALI cihazına verilir. Bütün çıkışlar G adres boşluğuna yerleştirilen gruba ait olurlar.

## Kablolama şeması

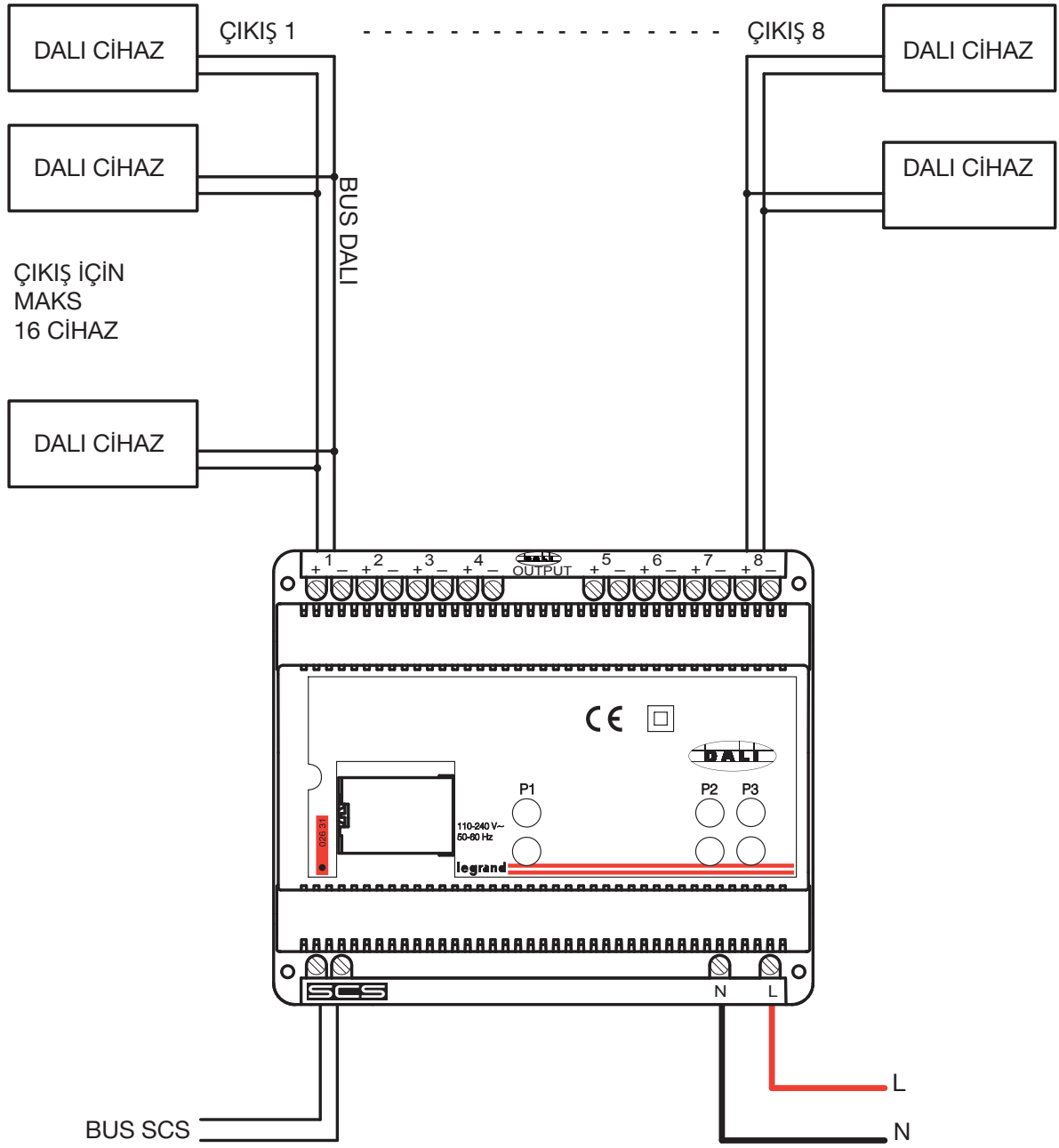

### Çalışma modları

Kilitli röle modu dışında bütün temel çalışma modlarında konfigüre edilebilir. Aşağıdaki listede M adres boşluğuna ilgili adreslerin verilmesiyle elde edilecek çalışma modları bulunmaktadır.

Muhtemel Fonksiyonlar	Adres M
Köle aktuatör, aynı adresli master olarak belirlenmiş bir aktuatörden gelen komutlarla çalışır	SLA
Alan ve Genel komutları uygulamaz	PUL
Master aktuatöre gönderilen OFF komutu gecikmeli olarak köle aktuatörde uygulanır. Sadece noktadan noktaya komutlarda geçerlidir. OFF komutuyla Master aktuatör kapanır belirlenen süre sonunda köle aktuatörde OFF konumuna geçer.	1=1 min 2=2 min 3=3 min 4=4 min